

TYP / TYPE: B023  
TRIEDA / CLASS: A50-X  
SÉRIA / SERIE: 0079617B0235I  
DÁTUM VÝROBY / DATE OF MANUFACTURING: 13.1.2017  
TYPOVÝ LIST / REGISTRATION CERTIFICATE

Homologovaným podľa EHS 55  
Approval granted by EHS 55

#### ZÁRUKA

Výrobca poskytuje záruku dva roky na spájacie zariadenie, pokiaľ bola montáž vykonaná podľa priloženého návodu na montáž s použitím len originálnych dielov a zariadenie bolo používané len na účel, pre ktorý je určené v súlade s podmienkami používania.

#### GUARANTEE

The manufacturer provides a guarantee two years for a towbar if assembling has been done according to enclosed fitting instructions with using only original parts and that device has been used only purposes which is designed for and that it is used according to use conditions.

GALIA SLOVAKIA s.r.o.  
032 13 VLACHY 142  
IČO: 34 409 023  
IČ DPH: SK200129008

Výrobca / The manufacturer

Kód: B0235I

Rok výroby: 14-

# Galia®

GALIA SLOVAKIA s.r.o. 00 421 44 55 93 434  
032 13 Vlachy 142 00 421 44 55 93 204  
SLOVAKIA 00 421 44 55 99 538  
galia@galia.sk  
www.galia.sk



## ISO 50 MECHANICKÉ SPÁJACIE ZARIADENIE

pre vozidlo / for vehicle :

**BMW 2 ACTIVE TOURER,  
BMW 2 GRAN TOURER,**

**BMW X1**

**E27**

	C =	2000 kg
	S =	90 kg
	D =	10,60 kN
55R-01 0243 00		

#### POKYNY PRE UZIVATELA

- Pri použití ľahného zariadenia sa riadte platným zákonom pre daný štát.
- Celková hmotnosť prípojného vozidla nesmie prekročiť hodnotu určenú výrobcom vozidla.
- Po ubehnutí 1000 km s príviesom skontrolujte dotiahnutie skrutkových spojov.
- Spojovaciu guľu je potrebné udržiavať čistú a masťnú.
- Priemer gule pri opotrebení nesmie byť menší ako 49 mm

#### USER'S INSTRUCTIONS

- Whilst using a coupling device abide by the valid a law for a particular country.
- Complete trailer weight must not overreach predetermined value the car maker.
- Its recommended to retighten all fixing bolts and nuts after a coupling device has been in use approximately 1000 km.
- Keep ball hitch clean and grease them.
- Used diameter ball must not overreach value lower how 49 mm.

#### POTVRDENIE MONTAZE CONFIRMATION OF ASSEMBLING

Dátum  
Date .....

Evidenčné číslo  
vozidla:  
Car number  
plate: .....

Meno a podpis :  
Name and  
signature: .....

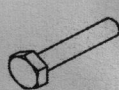

M8x40 - 1ks  
M12x70 - 2ks (A)  
M12x90 - 2ks (I)  
M12x19 - 4ks (C)



SM8 - 1ks



M12 - 2ks (A, I)



M12x1,5 - 4ks  
(pôvodné)  
(original)



P8 - 1ks

PP12 - 6ks (A, I)  
PP12 - 8ks (C)



PR14x25 - 1ks

C

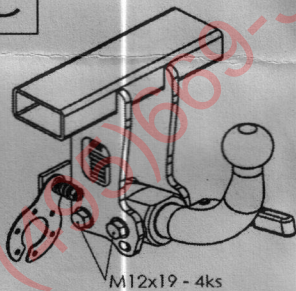

M12x19 - 4ks

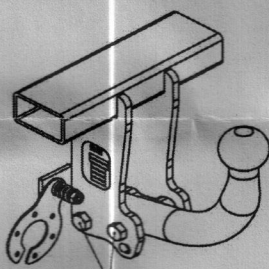

M12x90 - 2ks

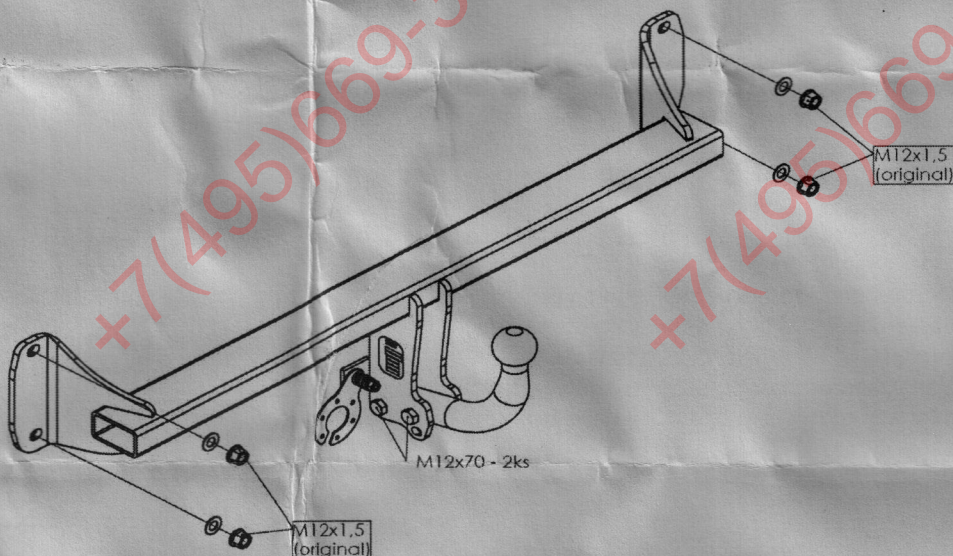

M12x70 - 2ks

M12x1,5  
(original)

M12x1,5  
(original)

I

AIC 325 12 3

BMW 2 GRAN TOURER, BMW 2 ACTIVE TOURER, BMW X1  
Kód: B0235(A,I,C) 4. 9. 2016

A

#### NÁVOD NA MONTÁŽ:

Kód: B0235(A,I,C)

- 1. Demontujte zadné svetlá. Demontujte zadný plastový nárazník s kovovou výstuhou nárazníka. Kovová výstuha sa už nepoužije.
- 2. Ťažné zariadenie namontujte na existujúce upevňovacie skrutky. Skrutkové spoje utiahnite momentom podľa tabuľky.
- 3. Elektroinštaláciu zapojte podľa návodu.
- 4. Skontrolujte správnosť pripojenia elektroinštalácie.
- 5. Namontujte späť zadný plastový nárazník bez kovovej výstuhy, ktorú nahrádza rám ťažného zariadenia.
- 6. Preveďte spätnú montáž demontovaných častí.
- 7. Dotiahnite skrutky spojovacej gule (držliaka spojovacej gule) momentom podľa tabuľky.

#### FITTING INSTRUCTIONS:

- 1. Remove the rear lights. Dismount bumper and metallic reinforcement beam of bumper. The beam will no longer be used.
- 2. The tow-bar device attach to existing mounting screws. Tighten the bolts using a torque-wrench to the specified torque.
- 3. Connect the electrical installation as described in the instructions for use.
- 4. Make sure the electrical installation is properly connected.
- 5. Re-mount the bumper without reinforcement beam. It is supplied now with the tow bar. ■ 6. Reassemble any removed parts.
- 7. Tighten the screws of the linkage ball (holder of the linkage ball) to the torque shown in the table.

#### DÔLEŽITÉ UPOZORNENIA:

- V miestach stykových plôch sa musí odstrániť pružná ochrana karosérie vozidla.
- Vŕtané otvory treba ošetriť antikoróznou hmotou.
- Použite len dodaný spojovací materiál v predpísanej triede kvality.
- Elektrické zariadenie sa namontuje podľa podmienok prevádzky cestných vozidiel na pozemných komunikáciách.
- Údaj S o maximálnom zvislom zaťažení na guľu je uvedený na výrobnom štítku ťažného zariadenia.
- Na ťažnom zariadení nie je možné nič upravovať ani meniť.
- Pred ukončením montáže je nutné prekontrolovať všetky spoje podľa tabuľky uťahovacích momentov!
- V prípade akýchkoľvek nejasností je nutné obrátiť sa na výrobcu ťažného zariadenia.
- Výrobca nenesie zodpovednosť za škody spôsobené nesprávnym použitím výrobku.

#### IMPORTANT ATTENTIONS:

- Remove insulating material on a car body in grips and joints of a coupling device with a car body.
- Put the anticorrosive substance on the drilled holes.
- Use supplied mechanical strength jointing material.
- Wiring of a coupling device must be up to a standard and car maker requirements.
- Statement S about the maximum vertical ball dwtake is printed on the tow bar label.
- On the tow bar is no modification possible
- Check all the joints, look in the table of the spining moments, before finishing the montage!
- Contact the tow bar marker with any questions.
- The manufacturer is not responsible for the damages caused by wrong using on the product.

Tabuľka uťahovacích momentov skrutkových spojov pevnosti 8.8 / Table of specified torque and hardenss settings 8.8  
M6 - 9,5Nm, M8 - 23Nm, M10 - 46Nm, M10x1,25 - 49Nm, M12 - 79Nm, M12x1,25 - 87Nm, M12x1,5 - 83Nm, M14 - 125Nm, M16 - 195Nm